

# SEKONIC

Fotómetro

## SPEEDMASTER L-858D

### Guía de inicio



Gracias por comprar SPEEDMASTER L-858D.

Lea los "manuales de usuario", así como las "precauciones de seguridad", de forma que comprenda por completo las características y uso del producto. Guarde el manuales de usuario en un lugar seguro por si necesita usarlo en el futuro.

Esta Guía de inicio presenta las funciones básicas de funcionamiento de este medidor de luz. Para conocer detalles específicos sobre este medidor de luz, consulte el Manual de instrucciones. Consulte "10. Descargar" para descargar la última versión del manual de usuario.

# 1. Comprobación de los objetos incluidos

Los siguientes objetos están incluidos en el paquete junto con el fotómetro. Por favor, compruebe que todos los objetos están incluidos.

- \* Si falta algún objeto, contacte con el distribuidor o el vendedor al que le compró el dispositivo.
- \* El conector USB (que tiene el conector A y el conector Micro-B) no está incluido en el paquete. Por favor, cómprelo por separado.
- \* Las pilas (dos pilas AA, Se recomiendan las pilas alcalinas y de manganeso) no van incluidas en el paquete. Por favor, cómprelas por separado.

Fotómetro	Guía de inicio rápido (este documento)	Correa	Tapa para la lente (instalada en el fotómetro)
			
Funda	Film anti-reflejos para la pantalla LCD	Instrucciones de seguridad	
			

## 2. Nombres de las partes

La siguiente es una lista de botones y partes del fotómetro.

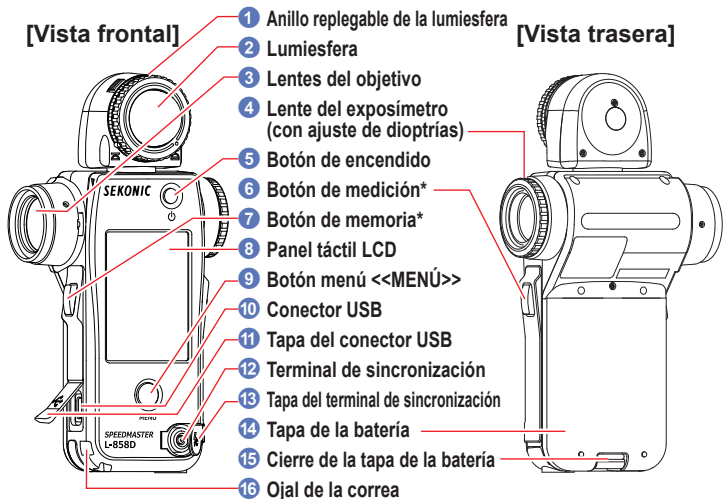

**[Vista del fondo (trasera),  
tapa de la batería]**

**Pestañas (tres)**

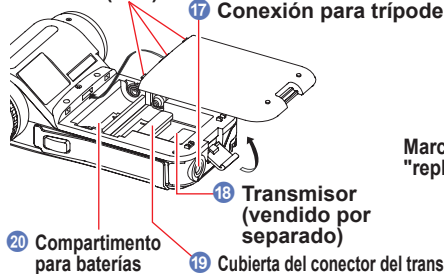

**[Lumiesfera (cambio entre  
extendida/replegada)]**

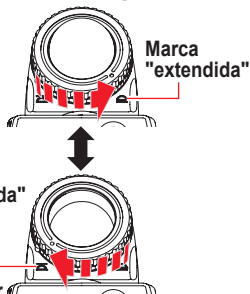

\* La función del botón de medición **6** y del botón de memoria **7** se pueden intercambiar usando la configuración personalizada.

### 3. Pulse ENCENDER/APAGAR

Tras instalar las baterías, presione el botón de encendido ⑤ para activar el fotómetro. La pantalla de inicio rápido aparece en el LCD 1 segundo.

Entonces la configuración para el botón de medición (MEASURE) y el botón de memoria (MEMORY) se muestran en la pantalla de medición durante 2 segundos.

Para apagar, presione y mantenga apretado el botón de encendido durante al menos 1 segundo.

El fotómetro se apaga después de que desaparezca la pantalla.

Por favor, espere 3 segundos entre las repeticiones de encendido y apagado.

Botón de encendido ⑤

[Pantalla Startup  
(inicio rápido)]

[Pantalla Measuring  
(medición)]

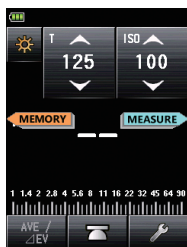
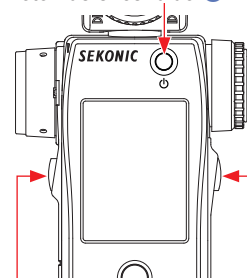

Botón de memoria ⑦

Botón de medición ⑥

\* Si toca la pantalla Startup (inicio rápido), podrá saltarse inmediatamente la pantalla.

#### NOTICE

- La pantalla con el logo azul de "SEKONIC" se mostrará tras haber cambiado las pilas y 24 horas después de apagar.
- Los cambios en la barra azul de estado indican que el fotómetro está comprobando la memoria y preparándose para ser utilizado. No apague el fotómetro. De lo contrario, podría dañarse.



# 4. Operaciones en la pantalla

En esta sección se explica cómo utilizar el panel táctil del fotómetro.

Toque un icono con el dedo para seleccionar el menú u objeto deseado.

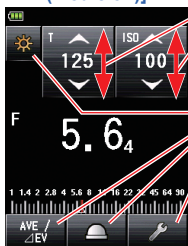

## [Pantalla Measuring (medición)]



### Operaciones mediante deslizamiento de la yema del dedo

Deslice el dedo arriba o abajo en las áreas del valor de configuración para cambiar los valores de configuración.

### Operaciones táctiles

Toque cada icono para cambiar a la pantalla deseada.  
El valor de ajuste aumenta al tocar   
El valor de ajuste descende al tocar .

## Barras de desplazamiento

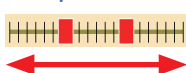

## Barras de desplazamiento

Deslice las barras de desplazamiento verticales u horizontales para ver una parte distinta de la pantalla.

## Operaciones del botón de radio

Los botones de radio se muestran cuando sólo puede seleccionar un objeto. Toque el objeto deseado para seleccionarlo.

## [Pantalla Selecting LCD Backlight Brightness (selección el brillo de la retroiluminación de LED)]

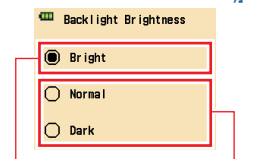

Objeto seleccionado

Objetos no seleccionados

## Operaciones seleccionables

Aparecen casillas cuando hay varias elecciones disponibles.  
Toque el objeto u objetos deseados para seleccionarlos.

## [Pantalla Flash mode (modo flash)]

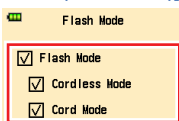

Objetos seleccionados

## [Pantalla Ambient Mode (modo ambiente)]

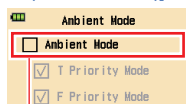

Objeto no seleccionado

## 5. Anotación de números o caracteres

[Pantalla Numeric Value Input (anotación de valor numérico)]



[Pantalla Upper Case Input (anotación de mayúsculas)]

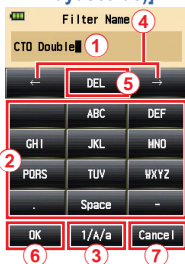

[Pantalla Lower Case Input (anotación de minúsculas)]



Cómo introducir un valor numérico (pantalla de anotación numérica)

N.º	Clave	Descripción
①	0-9, puntos decimales, signos (+/-)	Anota un valor numérico. Al tocarlo se muestra el valor anotado en la parte superior de la pantalla.
②	DEL	Elimina el valor anotado.
③	OK	Aplica el valor anotado y vuelve a la pantalla anterior.
④	Cancel	Cancela el valor anotado y vuelve a la pantalla anterior.

Cómo introducir caracteres y números (pantalla de anotación de caracteres)

N.º	Clave	Descripción
①	█	El cursor indica la posición en la que anotar un carácter.
②	ABC, abc, 0-9, puntos decimales, espacio, guión	Al tocarlo se muestra el valor anotado en la parte superior de la pantalla. Si se pulsa varias veces el mismo botón (ABC/abc) se pueden cambiar las letras anotadas.
③	1/A/a	Cambia entre números, letras en mayúscula y letras en minúscula.
④	← →	Mueve la posición de anotación.
⑤	DEL	Elimina el valor anotado.
⑥	OK	Aplica el valor anotado y vuelve a la pantalla anterior.
⑦	Cancel	Cancela el valor anotado y vuelve a la pantalla anterior.

# 6. Preparación de la medición

El modo y otros ajustes son necesarios para hacer una medición que se pueda seleccionar en la pantalla Measuring (medición). Para saber cómo cambiar cada pantalla, consulte el punto pertinente.

[Pantalla Measuring Mode Selection (selección del modo de medición)]

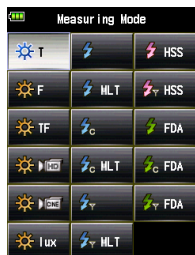

[Fotómetro] (Pantalla Measuring (medición))

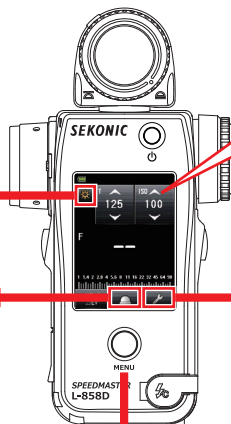

Configuración



[Seleccionar pantalla Incident/Spot (incidente/reflejada)]



[Pantalla de Tool Box]

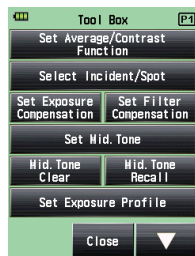

[Pantalla de menú]

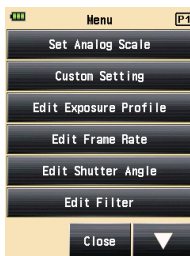

\* Cuando se haya asignado otra función usando los ajustes personalizados, seleccione Incident/Spot (Incidente/Reflejada) en Tool Box.

# 7. Selección del modo de medición

Se pueden seleccionar diferentes modos de medición para cumplir diversos requisitos.

- \* En los ajustes personalizados puede elegir si mostrar u oculta los modos de medición.
- \* El contenido a mostrar varía dependiendo de qué transmisor se haya instalado.

## <Ambient mode (modo ambiente)>

[Pantalla Measuring Mode Selection (selección del modo de medición)]

① [Pantalla Ambient Light T Priority Mode Measuring (medición de prioridad de la velocidad de obturación de luz ambiente)]

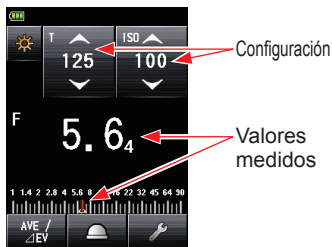

N.º	Descripción del modo
①	<b>Modo de la prioridad T (velocidad de obturación) de luz ambiente</b> Mide el valor del diafragma (números) de acuerdo con la velocidad de obturación y la sensibilidad ISO.
②	<b>Modo prioridad F (apertura) de luz ambiente de luz ambiente</b> Mide la velocidad de obturación de acuerdo con el valor del diafragma y los valores ISO configurados.
③	<b>Modo de la prioridad TF (velocidad de obturación y apertura) de luz ambiente</b> Mide los valores ISO de acuerdo con la velocidad de obturación y el valor del diafragma configurados.
④	<b>Modo cine de luz ambiente HD</b> Mide el valor del diafragma de acuerdo con la velocidad de obturación, la sensibilidad ISO y la frecuencia de imagen configurados.
⑤	<b>Modo cine de luz ambiente</b> Mide el valor del diafragma de acuerdo con la velocidad de obturación, la sensibilidad ISO y el ángulo de apertura del obturador configurados.
⑥	<b>Modo iluminación (lux o fc) de luz ambiente (medida de la luz incidente)</b> Muestra los niveles de brillo en lux o de las unidades pie-lambert.
	<b>Modo luminancia (cd/m<sup>2</sup> or fl) de luz ambiente (medición de luz reflejada)</b> Mide los niveles de brillo en cd/m <sup>2</sup> o de una unidad pie-lambert.



② [Pantalla Ambient Light F-stop Priority Mode Measuring (medición del modo prioridad F (apertura) de luz ambiente de luz ambiente)]

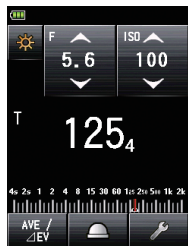

③ [Pantalla Ambient Light TF Priority Mode Measuring (medición del modo de la prioridad TF (velocidad de obturación y apertura) de luz ambiente)]

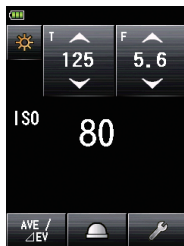

④ [Pantalla Ambient Light HD Cine Mode Measuring (medición del modo cine de luz ambiente HD)]



⑤ [Pantalla Ambient Light Cine Mode Measuring (medición del modo cine de luz ambiente)]



⑥ [Pantalla Ambient Light Illuminance Mode Measuring (medición del modo iluminación de luz ambiente)]

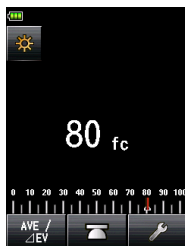
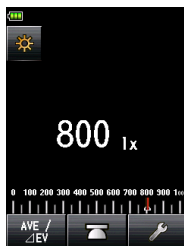

\* En modo de luz incidente

⑥ [Pantalla Ambient Light Luminance Mode Measuring (medición del modo luminancia de luz ambiente)]

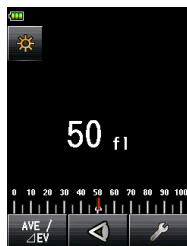
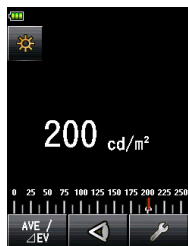

\* En modo de luz reflejada

## <Flash Mode (modo flash)>

[Pantalla Measuring Mode Selection (selección del modo de medición)]

⑦ [Pantalla Cordless Flash Mode Measuring (medición del modo flash inalámbrico)]

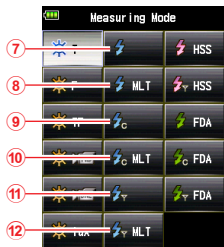

Para la pantalla de análisis de flash

Luz ambiente (Naranja)

Luz flash (Azul)

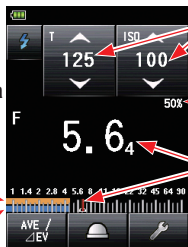

Configuración

Porcentaje de flash

Valores medidos (Valores del diafragma)

N.º	Descripción del modo
⑦	<b>Modo flash inalámbrico</b> Detecta la intensidad sin una conexión flash al fotómetro después de que el Measuring button (botón de medición) fuera presionado durante 90 segundos y el flash se activase por su cuenta, y muestra el valor del diafragma.
⑧	<b>Modo múltiple del flash inalámbrico</b> Detecta y acumula la intensidad sin una conexión flash al fotómetro después de que el Measuring button (botón de medición) fuera presionado durante 90 segundos y el flash se activase por su cuenta, y muestra el valor del diafragma.
⑨	<b>Modo de flash conectado por cable</b> Detecta la intensidad del flash con una conexión flash sincronizada por el cable del fotómetro y muestra el valor del diafragma.
⑩	<b>Modo múltiple de flash conectado por cable</b> Detecta y acumula la intensidad del flash con una conexión flash sincronizada por el cable del fotómetro y muestra el valor del diafragma.
⑪	<b>Modo de flash por radiofrecuencia</b> Detecta la intensidad del flash después de que se presione el Measuring button (botón de medición) para enviar una señal transmitida por radio a un receptor conectado al flash. Mide el valor del diafragma (en caso de estar instalado un transmisor, que se vende por separado).
⑫	<b>Modo múltiple de flash por radiofrecuencia</b> Detecta y acumula la intensidad del flash después de que se presione el Measuring button (botón de medición) para enviar una señal transmitida por radio a un receptor conectado al flash. Mide el valor del diafragma (en caso de estar instalado un transmisor, que se vende por separado).

- 8 [Pantalla Cordless Multiple (Cumulative) Flash Mode Measuring (medición del modo múltiple del flash inalámbrico)]

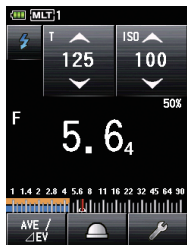

- 9 [Pantalla Cord Flash Mode Measuring (medición del modo de flash conectado por cable)]

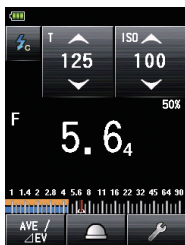

- 10 [Pantalla Cord Multiple (Cumulative) Flash Mode Measuring (medición del modo múltiple de flash conectado por cable)]

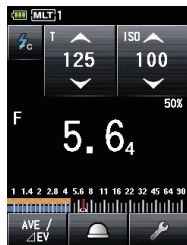

- 11 [Pantalla Radio Triggering Flash Mode Measuring (medición del modo de flash por radiofrecuencia)]

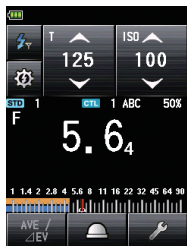

- 12 [Pantalla Radio Triggering Multiple (Cumulative) Flash Mode Measuring (medición del modo múltiple de flash por radiofrecuencia)]

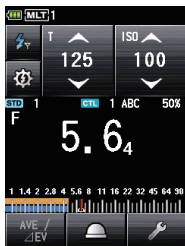

\* Cambiando las escalas analógicas en el Flash mode (modo flash)

[Cuando la escala analógica de análisis de flash está desactivada (tono medio no establecido)]

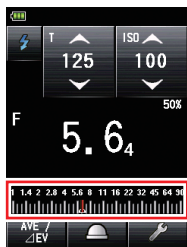

[Cuando la escala analógica de análisis de flash está activada]

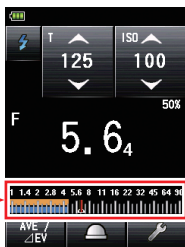

[Cuando la escala analógica de análisis de flash está desactivada (tono medio establecido)]

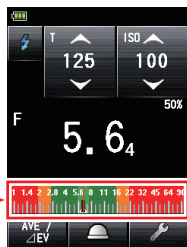

Al tocar la escala se cambia la pantalla.

## <HSS Flash Mode/Flash Duration Analysis Mode (modo flash de alta velocidad/modo flash de duración de análisis)>

[Pantalla Measuring Mode Selection (selección del modo de medición)]

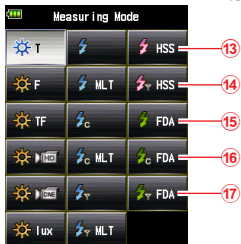

13 [Pantalla HSS Cordless Mode Measuring (medición del modo flash inalámbrico de HSS)]



Configuración

Porcentaje de flash

Valores medidos (Valores del diafragma)

N.º	Descripción del modo
13	<p><b>Modo flash inalámbrico de HSS (sincronización de alta velocidad)</b>                      Seleccione este modo para medir la intensidad de un flash activado en modo HSS (sincronización de alta velocidad).                      Detecta la intensidad sin una conexión flash al fotómetro después de que el Measuring button (botón de medición) fuera presionado durante 90 segundos y el flash se activase por su cuenta, y muestra el valor del diafragma.</p>
14	<p><b>Modo flash por radiofrecuencia de HSS (sincronización de alta velocidad) (solo para RT-GX)</b>                      Seleccione este modo para medir la intensidad de un flash activado en modo HSS (sincronización de alta velocidad).                      Detecta la intensidad del flash después de que se presione el botón de Measuring (medición) para enviar una señal transmitida por radio a un receptor conectado al flash. Mide el valor del diafragma. (en caso de que esté instalado un transmisor, que se vende por separado).</p>
15	<p><b>Modo de análisis de duración del flash inalámbrico</b>                      Detecta la intensidad sin una conexión flash al fotómetro después de que el Measuring button (botón de medición) fuera presionado durante 90 segundos y el flash se activase por su cuenta, y muestra la duración del flash, Gráfico de la forma de onda flash y el valor del diafragma.</p>
16	<p><b>Modo de análisis de duración del flash con cable</b>                      Detecta la intensidad del flash con una conexión flash sincronizada por el cable del fotómetro y muestra la duración del flash, Gráfico de la forma de onda flash y el valor del diafragma.</p>
17	<p><b>Modo de análisis de duración del flash por radiofrecuencia</b>                      Detecta la intensidad del flash después de que se presione el Measuring button (botón de medición) para enviar una señal transmitida por radio a un receptor conectado al flash. Mide el tiempo de duración de flash, Gráfico de la forma de onda flash y el valor del diafragma (en caso de que esté instalado un transmisor, que se vende por separado).</p>

- 14 [Pantalla HSS Flash Radio Triggering Mode Measuring (medición de modo flash por radiofrecuencia de HSS (sincronización de alta velocidad) (solo para RT-GX))]

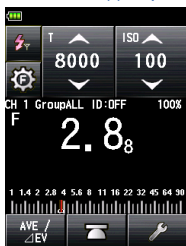

- 15 [Pantalla Flash Duration Analysis Cordless Mode Measuring (medición del modo de análisis de duración del flash inalámbrico)]



- 16 [Pantalla Flash Duration Analysis Cord Mode Measuring (medición del modo de análisis de duración del flash con por cable)]

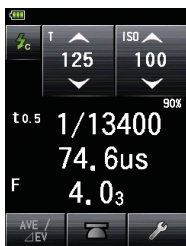

- 17 [Pantalla Flash Duration Analysis Radio Triggering Mode Measuring (medición del modo de análisis de duración del flash por radiofrecuencia)]

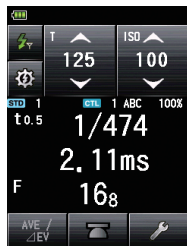

Cambiando entre pantallas de valor medido (valor numérico ↔ gráfico) en el Flash duration analysis mode (modo de análisis de duración del flash )

[Pantalla Flash Duration Analysis Cordless Mode Measuring (análisis de duración del flash en modo sin cable)]

[Pantalla Flash Duration Analysis Cord Mode Optical Waveform Graph (modo de análisis de duración del flash sin cable para onda gráfica óptica )]



Al tocar el área del valor medido se cambia la pantalla.

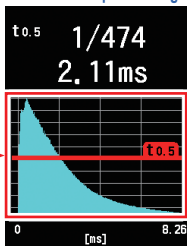

# 8. Tool box

Toque el icono [Tool Box] (  ) en la pantalla Measuring screen (medición) para mostrar los ajustes o funciones usados con frecuencia.

[Pantalla de Tool Box] Página 1

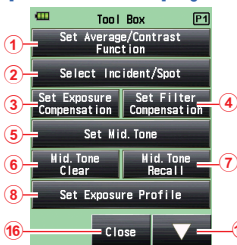

[Pantalla de Tool Box] Página 2

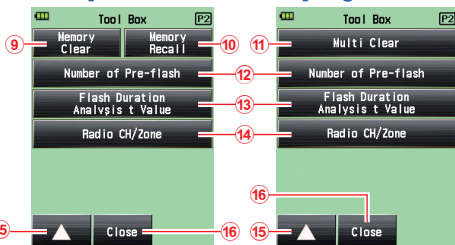

N.º	Nombre del objeto	Descripción
1	Ajustar función Average/Contrast (promedio/contraste)	Selecciona On/Off (activar/desactivar).
2	Seleccionar Incident/Spot (incidente/reducida)	Selecciona el método de recepción de luz (incidente/reducida).
3	Ajustar compensación de exposición	Anota un valor de compensación de exposición.
4	Ajustar compensación de filtro	Anota un valor de compensación de filtro o selecciona un filtro.
5	Set Mid. Tone (Configuración de tonos medios)	Establece o edita el tono medio a partir de la medida o el valor memorizado.
6	Mid. Tone Clear (Eliminación de tonos medios)	Elimina los valores de tonos medios.
7	Mid. Tone Recall (Repaso de tonos medios)	Repasa los valores de tonos medios.
8	Set Exposure Profile (Ajustar perfil de exposición)	Selecciona un perfil de exposición.
9	Memory Clear (Borrado de memoria)	Elimina las medidas almacenadas en la memoria. (No mostrado en el modo multiframe.)
10	Memory Recall (Repaso de memoria)	Vuelve a mostrar los datos almacenados en la memoria. (No mostrado en el modo multiframe.)
11	Multi Clear (Borrado múltiple)	Elimina los datos acumulados. (Mostrado sólo en el modo multiframe.)
12	Number of Pre-flash (Número de flash previos)	Selecciona el número de veces antes de que se cancele el flash previo.
13	Flash Duration Analysis t Value (Valor t del análisis de duración del flash)	Anota un valor t del análisis de duración del flash.
14	Radio CH/Zone (canales/zonas de radio) *1	Selecciona un canal o zona de radio.
15	▼ / ▲	Va a la página anterior o a la siguiente.
16	Close (Cerrar)	Cierra Tool Box y regresa a la pantalla de medición.

\*1 El contenido a mostrar varía dependiendo de qué transmisor (vendido por separado) se haya instalado.

## 9. Menu Screen (pantalla de menú) y Custom Settings (ajustes personalizados)

En pantalla de menú se le permitirá personalizar o editar previamente las función o los ajustes de la pantalla. Pulse el botón Menú 9 en el fotómetro para mostrar la pantalla.

[Pantalla de menú]  
Página 1

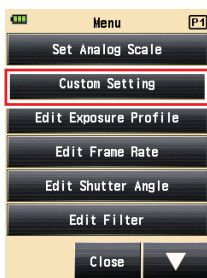

[Pantalla Custom Setting (ajustes personalizados)]  
Página 1

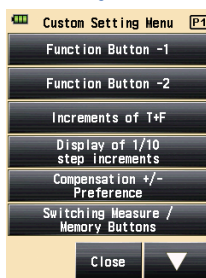

[Pantalla Custom Setting (ajustes personalizados)]  
Página 2

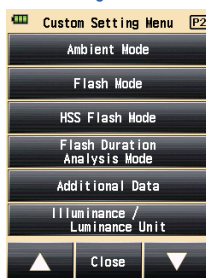

[Pantalla de menú]  
Página 2

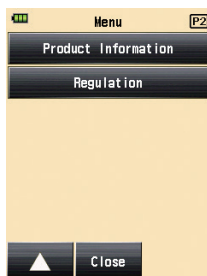

[Pantalla Custom Setting (ajustes personalizados)]  
Página 3



[Pantalla Custom Setting (ajustes personalizados)]  
Página 4

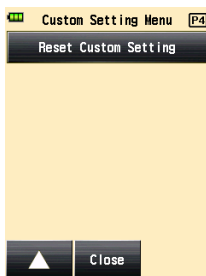

\* El "Radio System Preference" (sistema de preferencias de radiofrecuencia) en los ajustes personalizados sólo se muestra si está instalado un transmisor (vendido por separado).

# 10. Descargar

## ■ Manual de usuario ■ Data Transfer Software (DTS)

Visite [www.sekonic.com](http://www.sekonic.com) para descargar la última versión del DTS y del manual de usuario:



<https://www.sekonic.com/>

Support

Manuals and Software

selecto "L-858D" o "L-858D-U"

Software

Data Transfer Software for MAC/WINDOWS

Download DTS

Manuals

Operating Manual

■ Data Transfer Software (DTS)

■ Manual de usuario

Puede usar también los siguientes enlaces para acceder directamente tanto al DTS como al manual de usuario.

<https://www.sekonic.com/support/downloads>

# 11. Transmisores de radio opcionales

Sekonic tiene cinco transmisores de radio compatibles con el dispositivo L-858D y que se pueden comprar por separado. Al comprar y/o instalar un transmisor de radio, asegúrese de que el medidor, el transmisor y el receptor de radio están diseñados para utilizarse en su ubicación y que tienen la frecuencia adecuada para cumplir con las normativas locales de emisión.

Número de serie L-858D	Modelo de transmisor #	Frecuencia de operación
JY11-XXXXXX (Canadá IC) JY1L-XXXXXX (FCC)	RT-20PW	PocketWizard (FCC & Canadá IC): de 344,0 a 354,00 MHz
JY11-XXXXXX (CE) JY1G-XXXXXX (NCC)	RT-3PW	PocketWizard (CE & NCC): de 433,42 a 434,42MHz
JY10-XXXXXX (Japón) JY11-XXXXXX (CE) JY1G-XXXXXX (SRRRC, NCC) JY1L-XXXXXX (FCC)	RT-BR	broncolor (FCC, Canada IC, CE, SRRRC, Japón): 2,4GHz
	RT-EL/PX	Elinchrom y Phottix (FCC, Canadá IC, CE, NCC, SRRRC, Japón): 2.4GHz
	RT-GX	Godox (FCC, Canada IC, CE, SRRRC, Japón): 2,4GHz

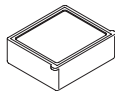

RT-20PW  
RT-3PW  
RT-BR  
RT-EL/PX  
RT-GX

\* PocketWizard® es la marca registrada de LPA Design.

\* broncolor® es la marca registrada de Bron Elektronik AG.

\* Elinchrom es la marca registrada de Elinchrom SA.

\* Phottix® es la marca registrada de Phottix Hong Kong Ltd.

\* Godox® es la marca registrada de Godox Photo Equipment Co. Ltd.

\* Por razones de mejora, es probable que las especificaciones contenidas en este Manual de Usuario y el diseño se vean sujetos a cambios sin previo aviso.

# SEKONIC CORPORATION

7-24-14, Oizumi-Gakuen-cho, Nerima-ku Tokyo

178-8686 JAPAN

TEL +81-3-3978-2335 FAX +81-3-3978-5229

<https://www.sekonic.com>

JY1597622

septiembre 2020

Impreso en Filipinas